

TDS  
Technical Data Sheet

Release Date  
2023



La famiglia LessLess, evoluzione della serie Less, è composta da una serie di tavoli, postazioni di lavoro con piani ausiliari, cassettiere e contenitori dal disegno essenziale, destinati a spazi operativi, uffici direzionali, sale riunioni e di rappresentanza caratterizzati da un tocco di raffinata eleganza.

**Tavoli**

Il tavolo si configura come una struttura monolitica integralmente realizzata in alluminio; le gambe sono costituite da elementi estrusi con profilo a L, mentre il piano di lavoro è interamente eseguito in lamiera piegata. Gambe e piano sono assemblati mediante un particolare sistema di fissaggio che assicura elevate prestazioni tecniche e di sicurezza.

Di forma rettangolare o quadrata, in diverse dimensioni, il tavolo è disponibile in finitura anodizzata e verniciato nel colore nero soft. Collegato al tavolo mediante elementi di connessione sottopiano, il piano ausiliare è sorretto da un unico elemento strutturale verticale attrezzato per il fissaggio, regolazione del monitor e gestione dei cavi di alimentazione.

**Cassettiere e contenitori**

Qualificati da un disegno essenziale e accurati particolari costruttivi, la cassettera su ruote e i contenitori modulari sono costituiti da basamento a scomparsa, schienale e fianchi rifiniti con un unico pannello di chiusura e ante dotate di dispositivo di apertura a pressione.

I contenitori LessLess sono realizzati in tre altezze, nella versione a terra e sospesa a parete (solo h. 53 cm). La cassettera e il modulo basso possono trasformarsi in comodi elementi di seduta con la semplice aggiunta di un cuscino in tessuto tecnico di colore nero.

**Totem**

Concepito come un vero e proprio monolito di grande rigore formale, il totem è un innovativo contenitore girevole su base fissa che si presenta come un parallelepipedo liscio e compatto, grazie all'eliminazione visiva del basamento.

Dotato di un esclusivo meccanismo nascosto di movimentazione delle ante, con rotazione e traslazione laterale, l'armadio è accessibile su due lati in modo da sfruttare al meglio la doppia profondità del mobile attrezzato. Totem, cassettiere e contenitori sono disponibili, su richiesta e con sovrapprezzo, nelle finiture colore della famiglia LessLess Color.

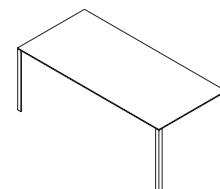
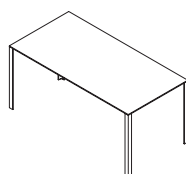
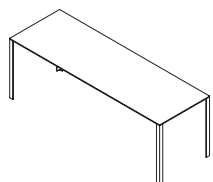

## TAVOLI

**Tavoli con profondità 70 cm**

140×70×H72 cm  
C LL 140 70 ..

210×70×H72 cm  
C LL 210 70 ..

280×70×H72 cm  
C LL 280 70 ..

**Tavoli con profondità 80 cm**

160×80×H72 cm  
C LL 160 80 ..

**Tavoli con profondità 90 cm**

190×90×H72 cm  
C LL 190 90 ..

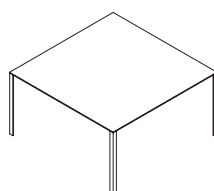
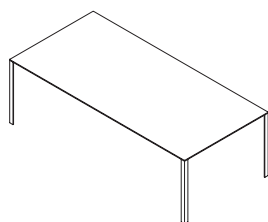
**Tavoli con profondità 110 cm**

230×110×H72 cm  
C LL 230 110 ..

**Tavoli quadrati**

140×140×H72 cm  
C LL 140 140 ..

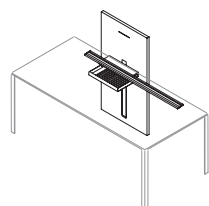
**Pannello strutturale per monitor con salita cavi e cestello**

65×2,2×H120 cm  
C LL PAN RC ..

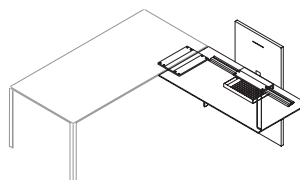
**Allungo e pannello strutturale per monitor con salita cavi e cestello**

140×70×H72 cm  
C LL 140 70 LV ..

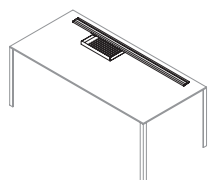

**Cestello raccolta cavi**  
Solo Nero

41x29xH7 cm  
C LL CES ..

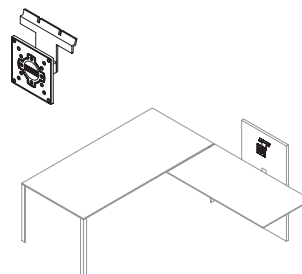

**Snodo porta monitor**  
Solo Nero

15x15xH6,6 cm  
C LL AGG MO ..

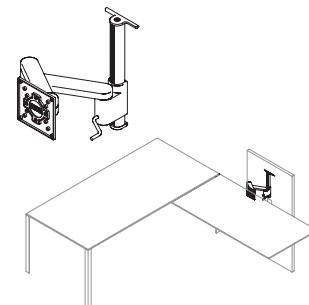

**Braccio portamonitor regolabile**

24x19xH29 cm  
I A FS R2 Z01 ..

## ACCESSORI

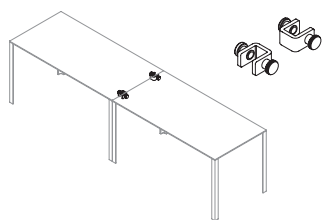

**Coppia morsetti per unione tavoli**  
Solo Nero

4x3,2xH4 cm  
C LL AGG TA ..

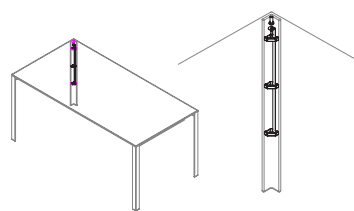

**Predisposizione salita cavi nella gamba**  
Solo Nero

C LL A SC ..

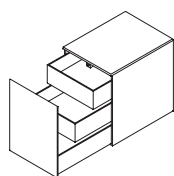

**Cassettiera**  
Solo su ruote

37x53xH53,5 cm  
C LL 37 53 C3S ..

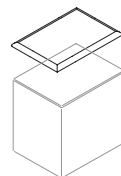

**Cuscino per cassettiera**  
(C LL 37 53 C3S)

37x53xH3 cm  
C LL CUS 37 ..

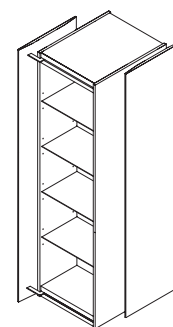

**Totem girevole bifacciale**

55x70xH203 cm  
C LL 55 203 ..

## CONTENITORI

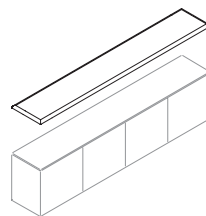
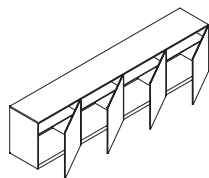

## CONTENITORI

**Armadio ad ante altezza 53 cm**  
n.4 ripiani interni

220×37×H53 cm  
C LL 220 053 MA ..

**Cuscino per armadio ad ante**  
(C LL 220 053 MA)

220×37×H3 cm  
C LL CUS 220 ..

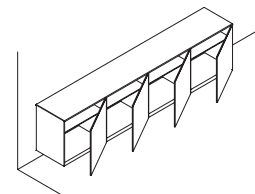
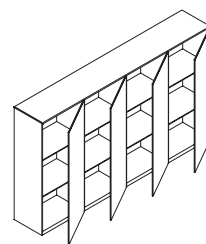
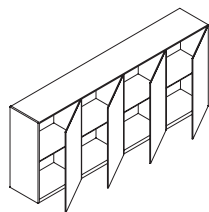

**Armadio ad ante altezza 91 cm**  
n.4 ripiani interni

220×37×H91 cm  
C LL 220 091 MA ..

**Armadio ad ante altezza 128 cm**  
n.8 ripiani interni

220×37×H128 cm  
C LL 220 128 MA ..

**Armadio ad ante sospeso**  
da fissare a muro, carico max: 109 kg/ml  
n.4 ripiani interni

220×37×H53 cm  
C LL 220 053 MP ..

---

**FINITURE TAVOLI E CONTENITORI**

Verniciatura a liquido

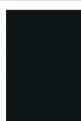
**KS**  
Verniciatura Nero Soft**EW**  
Verniciatura anodizzata  
naturale

---

**FINITURE ACCESSORI  
E BRACCI PORTAMONITOR**

Verniciatura con polvere epossidica

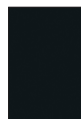
**PX**  
Verniciatura Argento  
satinato**KS**  
Verniciatura Nero Soft

---

**FINITURA CUSCINO**

Tessuto

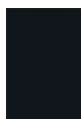
**TE**  
Tessuto Scuba Nero



ISO 9001



ISO 14001

UniFor ha ottenuto le certificazioni dei sistemi di gestione UNI EN ISO 9001 e UNI EN ISO 14001. I prodotti sono conformi all'allegato DLGS 81:2008 e rispondenti alle principali norme applicabili ai diversi tipi di prodotti.

I prodotti descritti nel catalogo sono composti da materiali in classe E1 (a basso contenuto di formaldeide) e hanno ottenuto la certificazione Greenguard®.